

Credenza OXIGEN





Índice

Presentación de la serie

Credenza como soporte de la mesa direccional Oxygen

Encimera de la Credenza

Puertas deslizantes

Armazón

Electrificación

Credenza independiente

Encimera de la Credenza

Puertas batientes

Armazón

PRESENTACIÓN DE LA SERIE

Credenza

Un sistema direccional que combina en perfecto equilibrio la estética y la funcionalidad, con discretos elementos de servicio.

Vibrantes acabados que enmarcan cada volumen.

Mueble direccional ideado para dar servicio como parte estructural y soporte de la mesa direccional, o como Credenza independiente.

CARACTERÍSTICAS PRINCIPALES

Altura 63 cm / Longitud 178 cm / Fondo 64 cm



TIPOS DE CREDENZA

CREDENZA COMO SOPORTE DE LA MESA DIRECCIONAL OXYGEN

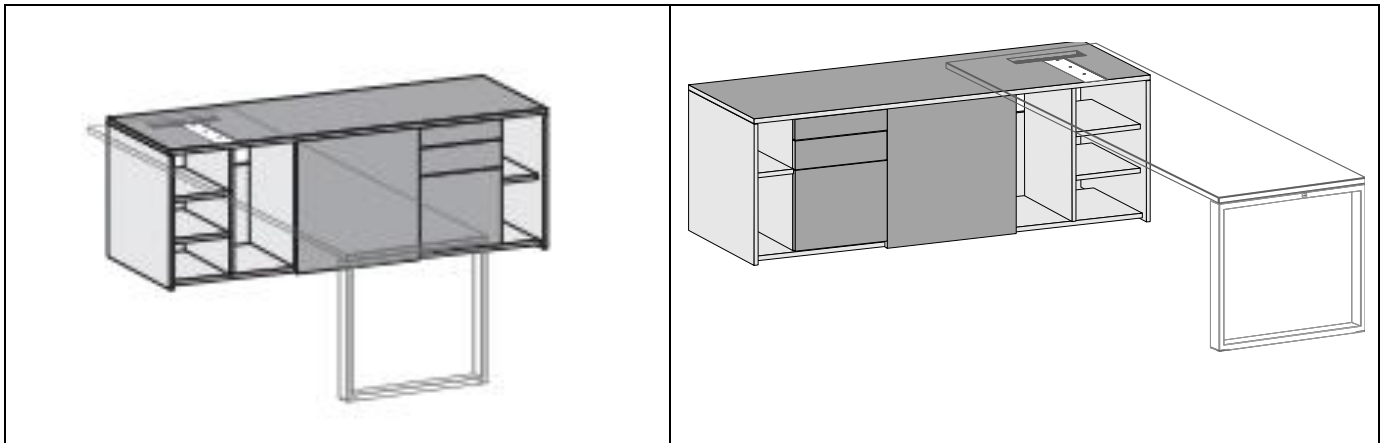

CREDENZA INDEPENDIENTE

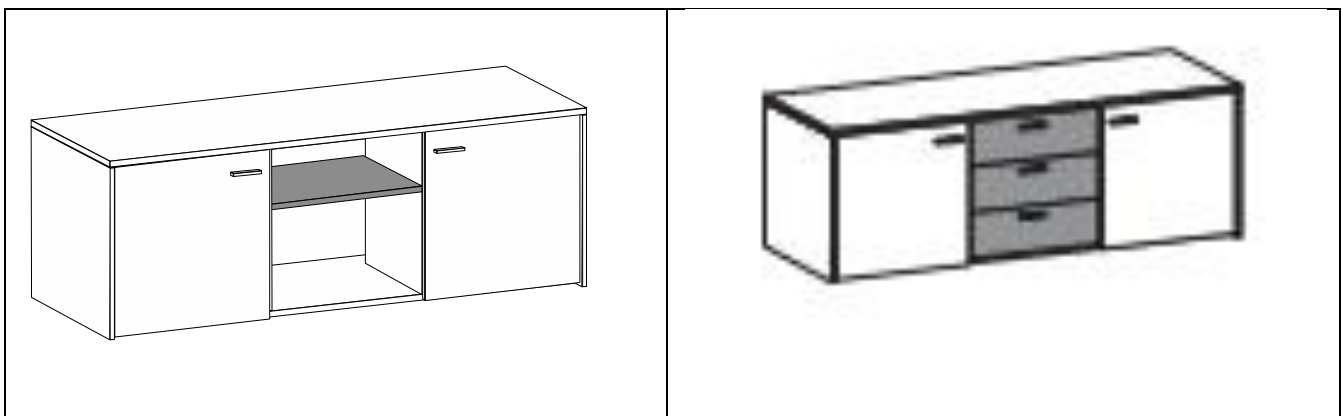

CREDENZA COMO SOPORTE DE LA MESA DIRECCIONAL OXYGEN



El sistema para la ubicación de muebles ala consiste en un anclaje metálico que substituye el lateral de la mesa donde se ubica la Credenza.

La base del anclaje, es un elemento metálico, disponible en acabado cromado y acabado blanco, este soporte, que está imantado, permite colocar la mesa en posición perpendicular o a grados, al poder deslizarse a lo largo del soporte metálico en el que queda anclado.. De la misma forma, puede adaptarse como ala derecha o izquierda.

El anclaje metálico se suministra con la mesa, y la Credenza se suministra con el soporte del anclaje y la mecanización





POSICIONES DE LA CREDENZA

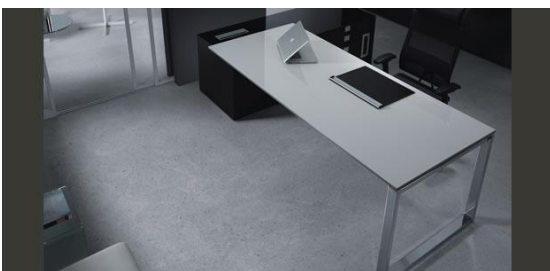
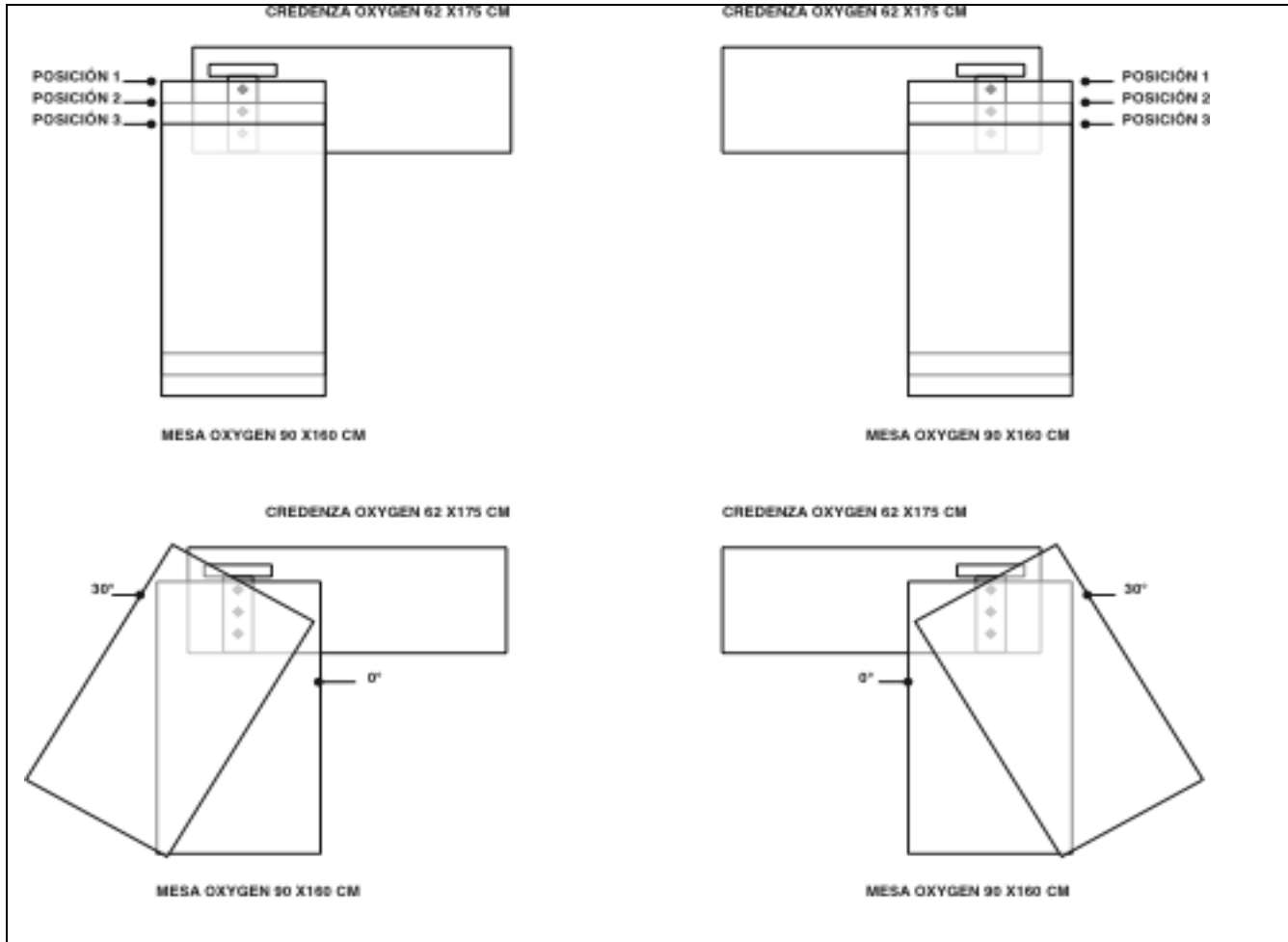

ENCIMERA DE LA CREDENZA

Disponible en los siguientes materiales: BILAMINADOS
LUXE
SYNCRON

La encimera de la Credenza se servirá en el mismo acabado que las puertas deslizantes

PUERTAS DESLIZANTES

Incluye una puerta deslizante, que circula a lo largo de todo el frontal del mueble ala. Posibilidad de añadir una puerta deslizante.

Las puertas deslizantes circulan por el mismo raíl, ubicado en la encimera superior y el bajo del mueble.

Los raíles vienen pre-montados



ARMAZÓN



ACABADOS DEL ARMAZÓN

Se ofrecen las siguientes posibilidades de acabado

Todos los divisores INTERIORES verticales y estantes de los módulos 2 y 3 se suministran en melamina de 19 mm de espesor

La ESTRUCTURA, costados, trasera y bajo de la Credenza se suministran siempre en el mismo acabado, disponible en: BILAMINADO

LUXE

SYNCRON

Posibilidad de estantes divisores opcionales en acabados BILAMINADOS para el módulo 1 y 2

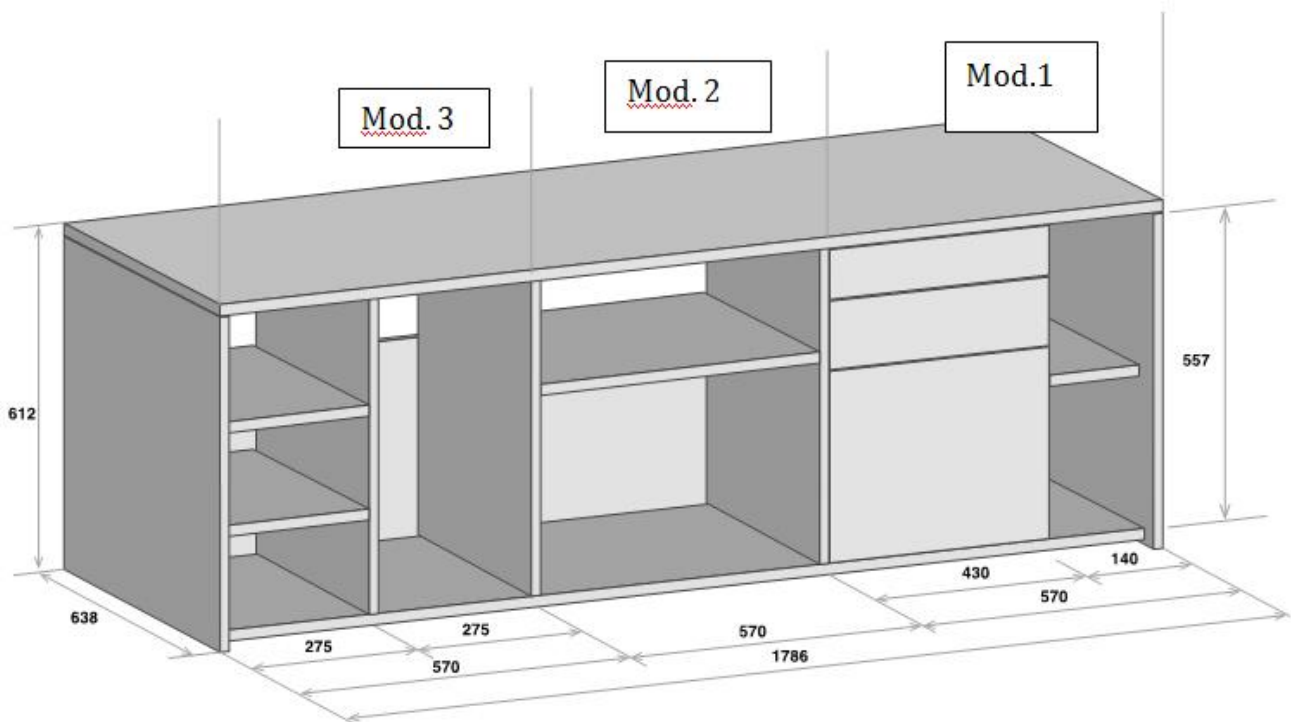



MÓDULO 1

ESTANTE INTERMEDIO

disponibles en: BILAMINADO

Opción

A
Estante

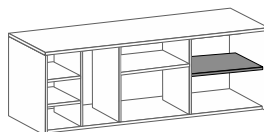

CAJONERA + ELEMENTO ANEXO DE ARCHIVO

CAJONERA

Fabricada en tablero de partículas de 19mm de espesor con recubrimiento melaminico. El conjunto va armado con clavijas de haya vaporizada, encolado y prensado.

Frontales de cajón disponibles en: BILAMINADO

LUXE

SYNCRON

Cajones Systema Top 1000

Bloqueo de apertura, que no permite abrir más de un elemento a la vez.

Autoretracción

Se compone de:

Cajón lapicero



Cajón de acero galvanizado con extracción parcial. Revestido epoxi negro RAL 9011. Carga máxima 350 N
Cajón- archivo de acero galvanizado extracción total bastidor colgante insertable para archivar carpetas.



Anchura 350mm Longitud 507mm Altura 244mm

Cajón archivo apertura TOTAL.



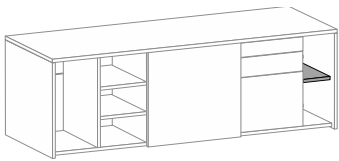

Elemento adicional de archivo
Estante divisor
En acabado BILAMINADO

Opción
C
Cajonera
+ tapeta

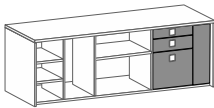

CAJONERA + TAPETA. Elemento adicional de archivo. Tapeta
Tapeta disponible en: BILAMINADO, LUXE o SYNCRON

Opción
D
Cajonera
+ power box

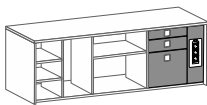

CAJONERA + POWER BOX. Elemento empotrable de electrificación. Giratorio,
dispone de 3 shucko

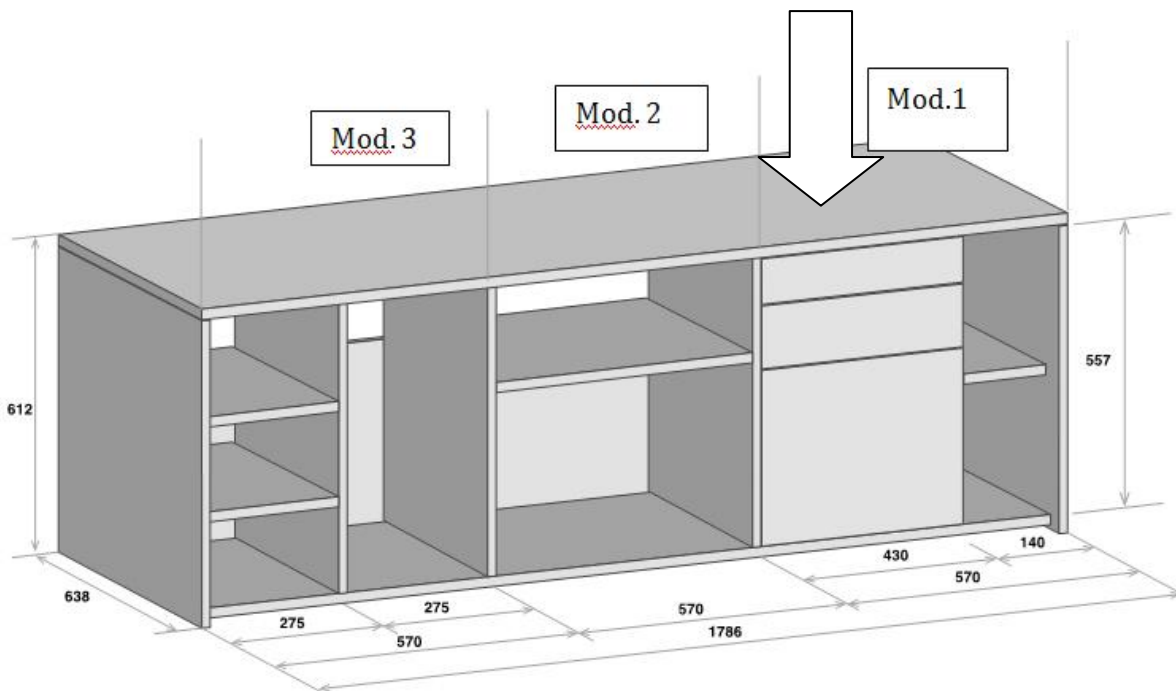



MÓDULO 2

ELEMENTO CENTRAL DE ARCHIVO DOTADO DE UN ESTANTE INTERMEDIO DE MELAMINA

Estante divisor en acabado bilaminado,
Dispone de dos posiciones donde ubicar el estante intermedio.

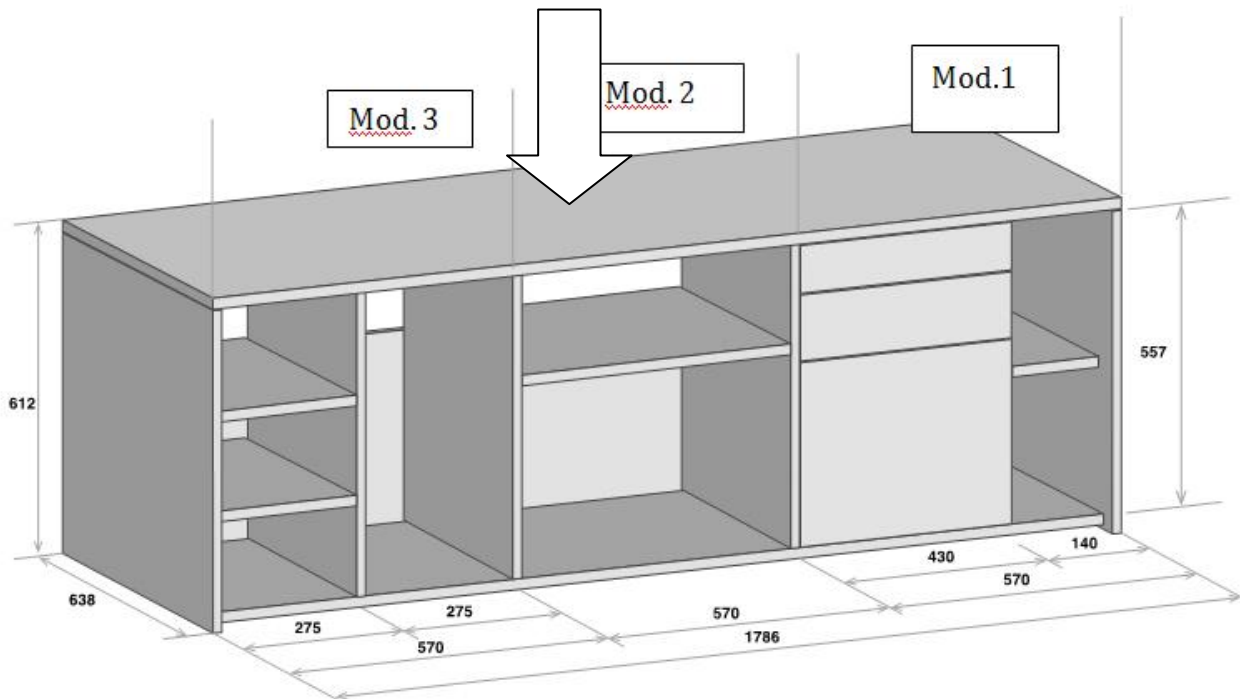

MÓDULO 3

PUERTA CPU + ELEMENTO ANEXO DE ARCHIVO DOTADO DE DOS ESTANTES INTERMEDIOS DE MELAMINA

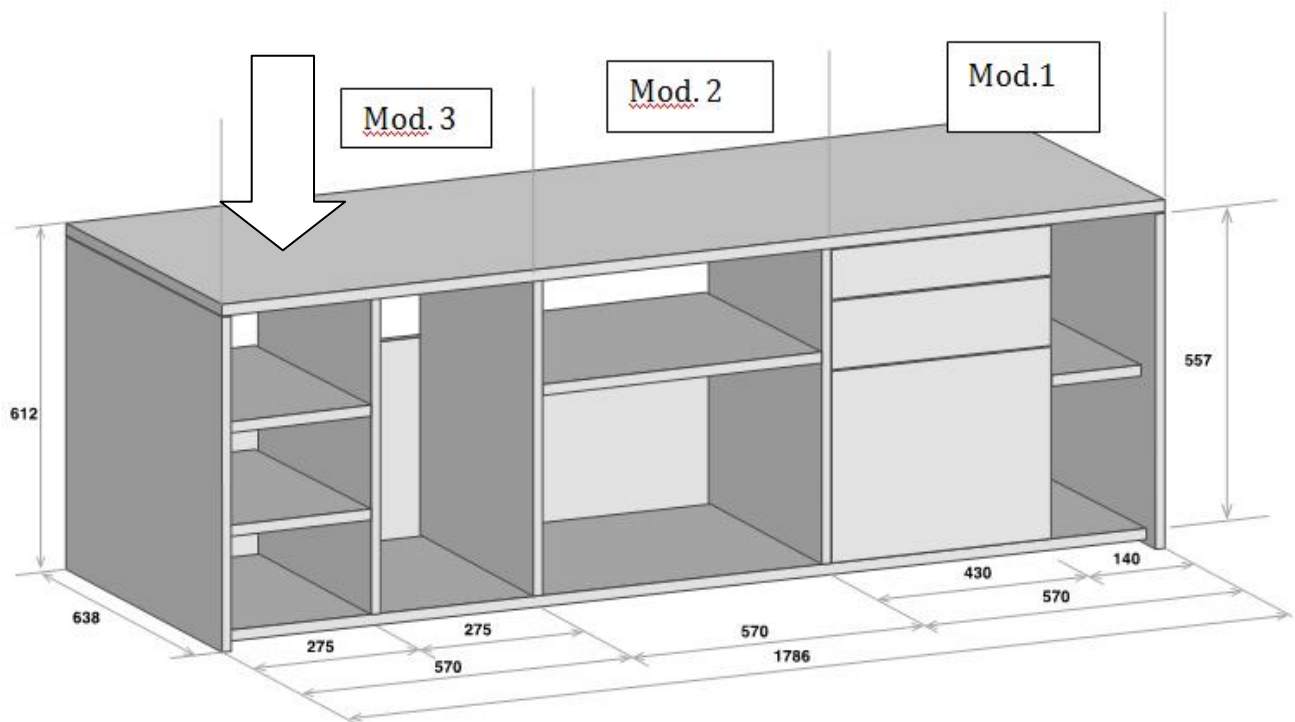



ELECTRIFICACIÓN

Se dispone de elementos de electrificación empotrables, pasacables rectangulares.

Estos pasacables rectangulares tienen las medidas 320 x 110 x 13, medidas que permiten la máxima accesibilidad al cableado y conexiones, al permitir su ancho el acceso de la totalidad de la mano.

Este pasacables permite una perfecta optimización de la superficie de trabajo. Es una solución útil tanto para mesas individuales como mesas dobles.

El pasacables viene incluido en el conjunto, la Credenza se suministra con el mecanizado necesario para su instalación



Mesa con Credenza posición derecha



Mesa con Credenza posición izquierda

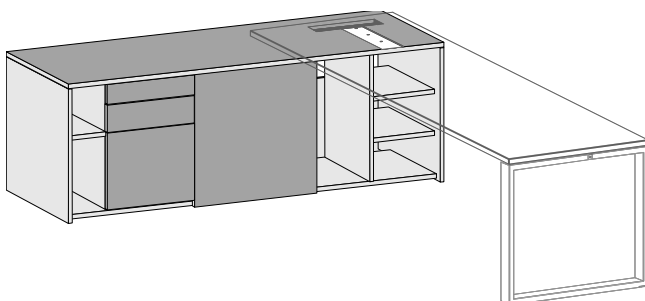

CABLEADO: Salida

El bajo de la Credenza dispone de una franja de aproximadamente 4 cm que permite su cableado hacia el exterior

Asimismo, se suministran con la Credenza un pasacable rectangular de 8 cm para su instalación opcional.

El instalador debe efectuar por sí mismo el taladrado para este pasacables circular, el standard de Ofitres.

CREDENZA INDEPENDIENTE – ENCIMERA DE LA CREDENZA

Disponible en los siguientes materiales : BILAMINADOS

LUXE

SYNCRON

La encimera de la Credenza se servirá en el mismo acabado que las puertas

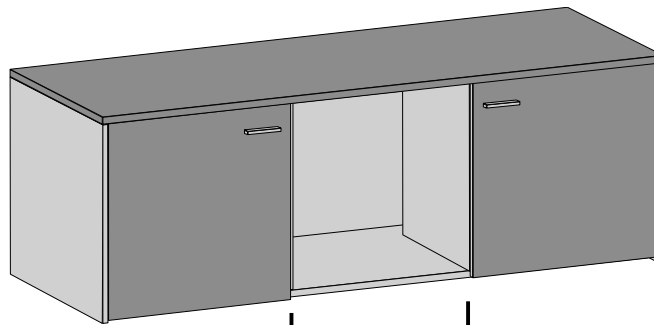

PUERTAS BATIENTES

Incluye DOS puertas batientes ubicadas en los módulos 1 y 3

Las puertas en acabado melamínico se suministran en 19 mm de espesor, y las puertas en Luxe y Sincron en 18 mm de espesor. El top y las puertas se suministran en el mismo acabado.

Bisagras

La base es de zamak y los elementos móviles de acero templado de alta resistencia.

De apertura 110°

Con sistema de montaje rápido

Permiten la regulación en horizontal y vertical (tridimensional)

Sistema SOFT CLOSING, retarda el cierre de puertas para conseguir una amortiguación en el mismo

Tirador.

Para los acabados de puerta bilaminados y Sincron: Fabricado en inyección de zamak, cavado color aluminio y opcionalmente en blanco

Para los acabados Luxe: Fabricado en inyección de zamak y acabado cromado.



ARMAZÓN – ACABADOS DEL ARMAZÓN

Se ofrecen las siguientes posibilidades de acabado:

Los divisores INTERIORES de los módulos 1 y 3 se suministran en melamina de 19 mm de espesor, disponible en BLANCO Y ALUMINIO

La ESTRUCTURA, costados, trasera y bajo de la Credenza se suministran siempre en el mismo acabado, disponible en: BILAMINADO

LUXE

SYNCRON

Es decir, habrá las siguientes posibilidades

- ARMAZÓN MELAMINA, ENCIMERA Y PUERTAS EN LUXE O SYNCRON
- ARMAZÓN SYNCRON, ENCIMERA Y PUERTAS SYNCRON
- ARMAZÓN LUXE, ENCIMERA Y PUERTAS LUXE

Posibilidad de estantes divisores opcionales en acabados BILAMINADOS para el módulo 2

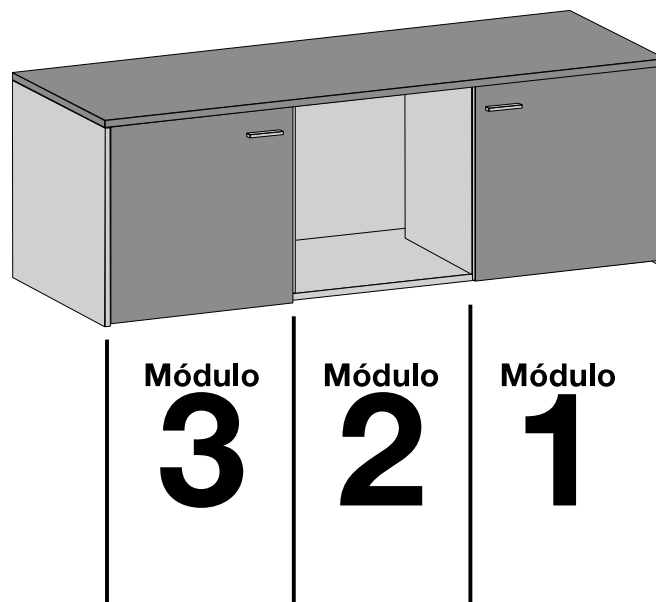

Módulos 1 y 3

ELEMENTO DE ARCHIVO DOTADO DE UN ESTANTE INTERMEDIO DE MELAMINA + PUERTA BATIENTE

Dispone de dos posiciones donde ubicar el estante intermedio

Módulo 2.

ESTANTE INTERMEDIO

Estantes disponibles en: BILAMINADO

Opción

A
estante

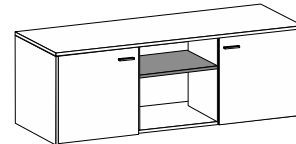

CAJONERA DE 3 CAJONES

Cajonera

Fabricada en tablero de partículas de 19mm de espesor con recubrimiento melaminico. El conjunto va armado con clavijas de haya vaporizada, encolado y prensado.

Frontales de cajón disponibles en: BILAMINADO

LUXE
SYNCRON

Opción

B
Cajonera

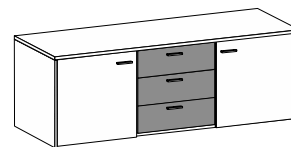

Cajones

Cajones de Madera, cuerpo formado por elementos de DM con recubrimiento de color aluminio
Guías metálicas acabadas con pintura epoxy, provistas de rodillos recubiertos con material para amortiguar ruidos y permitir deslizamiento silencioso.

Extracción parcial de cajones

No dispone de cierre centralizado